

Bradas.

CZ

NÁVOD

ELEKTRONICKÉ ZAVLAŽOVACÍ HODINY S LCD DISPLEJEM ECO-3137

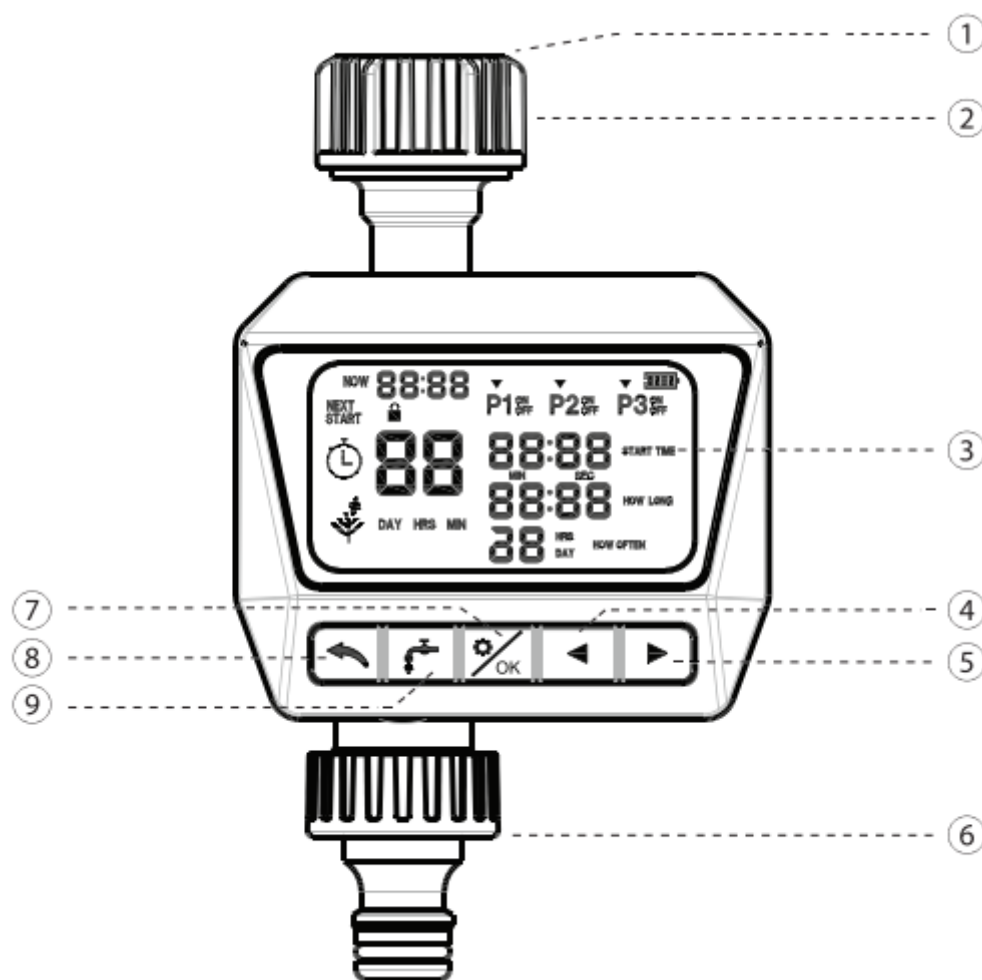

- | | |
|----------------------------------|------------------------------|
| 1. Filtr | 6. Připojení na rychlospojky |
| 2. Připojení na kohoutek
3/4" | 7. Tlačítko nastavení/OK |
| 3. LCD displej | 8. Tlačítko zpět |
| 4. Tlačítko + | 9. Ruční režim |
| 5. Tlačítko - | |



INSTALACE BATERIÍ





Otevřete přihrádku na baterie umístěnou na zadní straně zavlažovacích hodin, vložte 2 alkalické baterie AA a přihrádku zavřete.

Upozornění:

1. Když se na LCD displeji objeví blikající ikona baterie, znamená to, že jsou baterie vybité a je třeba je vyměnit.
2. Když je napětí baterie nižší než 2,4 V, zavřete elektromagnetický ventil.

Ikona

Napětí

	více než 3 V
	2,8 - 3 V
	2,6 - 2,8 V
	2,4 - 2,6 V
	méně než 2,4 V

MONTÁŽ ZAVLAŽOVACÍCH HODIN

Úhel displeje lze nastavit od 0-45°

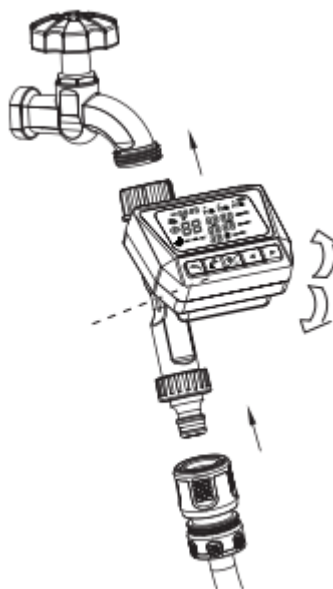

IKONY NA DISPLEJI

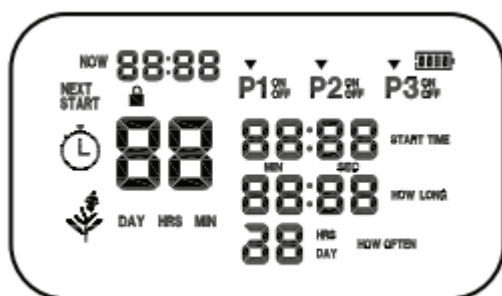

Ikona



Popis

Nastavení aktuálního času (0:00-23:59).

Nastavení zavlažovacího programu (možné 3 programy).

Nastavení času zahájení práce (0:00-23:59).

Nastavení doby práce (1 minuta - 23 hodin 59 minut).

Nastavení frekvence práce (každou hodinu – každých 30 dní)

Čas zahájení nadcházejícího zavlažování (den, hodina, minuta).

Úroveň baterií.

Zámek obrazovky.

Ikona se rozsvítí a bliká, když je voda zapnutá.

RESETOVÁNÍ

Stiskněte tlačítka (7) a (8) a přidržte je po dobu 5 sekund pro resetování zavlažovacích hodin na tovární nastavení.

NASTAVENÍ AKTUÁLNÍHO ČASU

Stiskněte tlačítko (7), potom tlačítko (5) nebo tlačítko (4) (přidržte déle pro rychlejší změnu čísel), abyste nastavili aktuální čas. Stiskněte tlačítko (7) pro potvrzení nastavení.

NASTAVENÍ RUČNÍHO REŽIMU

Stiskněte tlačítko (9), potom tlačítko (5) nebo tlačítko (4) (přidržte déle pro rychlejší změnu čísel) pro nastavení doby zavlažování od 1 minuty do 23 hodin 59 minut. Stiskněte tlačítko (7) pro potvrzení nastavení (pokud nebude potvrzeno do minuty, bude následovat přechod na úvodní nabídku).

Chcete-li vypnout ruční zavlažování, když probíhá, stiskněte znovu tlačítko (9).

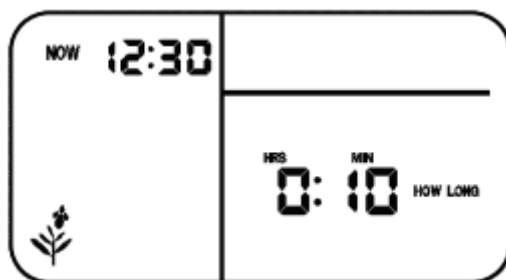

Upozornění: Po uplynutí nastavené doby zavlažování se zavlažovací hodiny vrátí do automatického režimu.

NASTAVENÍ PROGRAMU ZAVLAŽOVÁNÍ

Stiskněte tlačítko (7) tolikrát, dokud nezačne blikat ikona P1. Poté pomocí tlačítka (5) nebo tlačítka (4) vyberte daný program a postupně nastavte:

1. Zapnutí/vypnutí programu

Pro zapnutí nebo vypnutí daného programu použijte tlačítko (5) nebo tlačítko (4). Stiskněte tlačítko (7) pro potvrzení nastavení.

2. Nastavení času zahájení práce

Pomocí tlačítka (5) nebo tlačítka (4) nastavte čas zahájení zavlažování. Stiskněte tlačítko (7) pro potvrzení nastavení.

3. Nastavení délky doby práce

Pomocí tlačítka (5) nebo tlačítka (4) nastavte dobu zavlažování od 1 minuty do 23 hodin 59 minut. Stiskněte tlačítko (7) pro potvrzení nastavení.

4. Nastavení frekvence práce

Pomocí tlačítka (5) nebo tlačítka (4) nastavte frekvenci práce: každou 1 hodinu - každých 30 dní. Stiskněte tlačítko (7) pro potvrzení nastavení.

Pro nastavení dalších programů P2 a P3 postupujte stejným způsobem.

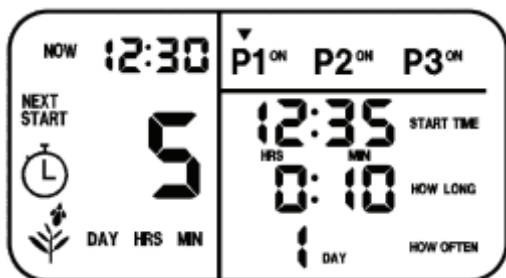

Upozornění:

1. Jsou možné 3 programy.
2. Programy lze snadno upravit a kdykoliv zkontrolovat jejich nastavení.
3. Když je nastaven pouze 1 program, na displeji se zobrazí pouze P1.
4. Není možné nastavit dvě stejné doby zavlažování ve dvou programech, např. když v P1 je čas zahájení zavlažování 12:00-13:00, nelze nastavit stejný čas v P2 pouze od 13:01.

ZÁMEK OBRAZOVKY

Stiskněte současně tlačítka (5) a (4), přidržte po dobu 5 sekund pro zamknutí obrazovky. Chcete-li obrazovku odemknout, opakujte stejnou činnost.

ZAPNUTÍ/VYPNUTÍ ZAVLAŽOVACÍCH HODIN

Stiskněte tlačítko (8) a podržte jej po dobu 5 sekund pro vypnutí zavlažovacích hodin. Opakujte stejnou činnost pro zapnutí zavlažovacích hodin, displej se vrátí na úvodní obrazovku.

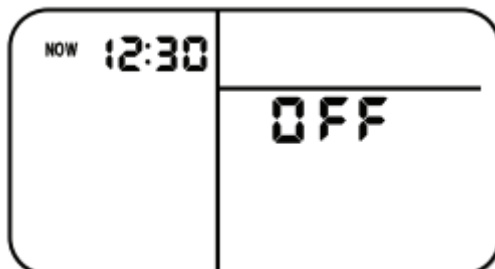

OBSLUHA A BEZPEČNOST

1. Pouze pro vnější použití pro obsluhu postřikovačů a zavlažovacích systémů. Nepoužívejte pro průmyslové účely v kontaktu s potravinářskými produkty, chemikáliemi a pesticidy.
2. Povolený tlak vody: 0,5 - 6 bar (7 - 87 psi).
3. Přípustná teplota vody: 0°C - 60°C.
4. Chraňte zavlažovací hodiny během zimní sezóny a mrazivých podmínek.
5. Stupeň krytí: IP44.
6. Zavlažovací hodiny musí být namontovány nad zemí a svisle ke kohoutku.
7. Neponořujte do vody a vyhněte se kontaktu s vodou.
8. Netahejte za hadici připojenou k zavlažovacím hodinám, aby nedošlo k poškození.
9. Filtr zadržuje částice nečistot a prodlužuje životnost zavlažovacích hodin. Filtr pravidelně čistěte a v případě opotřebení jej vyměňte.
10. Nepoužívejte klíče nebo kleště, aby nedošlo k poškození zavlažovacích hodin.
11. Když zavlažovací hodiny nefungují, přečtěte si znovu pozorně návod nebo kontaktujte servis před vrácením zavlažovacích hodin.

SKLADOVÁNÍ

1. Zavřete kohoutek a sejměte zavlažovací hodiny.
2. Vypusťte zbytky vody ze zavlažovacích hodin.
3. Vyjměte baterie.
4. Osušte zavlažovací hodiny a skladujte na suchém místě uvnitř.